

BEDIENUNGSHINWEISE

Mittelzug-Softrollo:

Der Softrollo-Mechanismus wickelt den Behang kontrolliert und sanft auf und stoppt an der eingestellten oberen Wunschposition (kein Überschlag möglich)

OPERATING INSTRUCTIONS

Soft roller blind with centre pull:
(no rollover possible).

MODE D'EMPLOI

Softrollo à ressort central:

le mécanisme Softrollo enroule le store en douceur et le stoppe à la position supérieure souhaitée (anti-retour).

- Zugschnur/Kette senkrecht ziehen
- nur soweit ausziehen, dass mindestens eine Stofflage auf der Welle bleibt
- Überschlagen des Beschwerungsstabes vermeiden
- Rollofeder bzw. Seitenzugmechanik niemals ölen
- Achtung: wenn Kettenstopper vorhanden nicht entfernen

- Pull the cord/chain vertically
- Only pull until at least one fabric layer remains on the tube
- Avoid the overturning of the weighted rod
- Never oil the spring or chain mechanism
- Attention: do not remove the chain stopper, if it already exists

- Tirer le cordon/châinette à la verticale
- Tirer le store tant qu'une couche reste sur l'axe
- Éviter le capotage du profil de lestage
- Ne jamais huiler le ressort ou le mécanisme à chaînette
- Attention: n'enlever pas l'arrêt de chaînette, s'il déjà existe



Achtung

Attention – Attention

Kleine Kinder können sich in den Schlingen von Schnüren, Ketten oder Gurten zum Ziehen sowie in Schnüren zur Betätigung von Fensterabdeckungen strangulieren. Schnüre sind aus der Reichweite von Kindern zu halten, um Strangulierung und Verwicklung zu vermeiden. Sie können sich ebenfalls um den Hals wickeln. Betten, Kinderbetten und Möbel sind entfernt von Schnüren für Fensterabdeckungen aufzustellen. Binden Sie Schnüre nicht zusammen. Stellen Sie sicher, dass sich Schnüre nicht verdrehen und eine Schlinge bilden.

Children can get caught in the loops of cords, chains or straps that operate window coverings or they can wrap cords around their necks and strangle thereby. Keep cords, chains and straps out of reach of children to avoid entanglement and strangulation. Move beds, cots and furniture away from window covering operations. Do not tie the cords together. Make sure, that the cords don't twist and form a loop.

Les enfants peuvent se prendre dans cordons, chaînettes ou courroies qui actionnent les stores de protection solaire et visuelle ou ils peuvent enrouler les cordons autour leur cou et ainsi s'étrangler. Maintenez les cordons, chaînettes et courroies hors de portée des enfants pour éviter de s'étrangler ou de s'emmêler. Placez les lits, berceaux et meubles à l'écart des manipulations des stores de protection solaire et visuelle. Ne pas nouer les cordons. Assurez-vous que les cordons ne se tordent pas et forment une boucle.

Entspricht EN 13120

according to EN 13120 – selon EN 13120

 Rollos
Roller blinds – Stores enrouleurs



M - Rollo Trägerprofil

Roller blind M with bracket profile
Store enrouleur M avec profile de montage

Montage- und Bedienungsanleitung

Assembly and operating instructions
Notice de montage et mode d'emploi

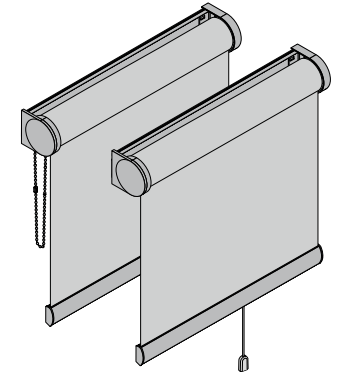

technische Änderungen vorbehalten

4 / 2018

subject to technical change
sous réserve de modifications techniques



04046046445807

A Metall-Rolloträger

Metal bracket – Support métallique

MONTAGEHINWEISE

- Stoffablauf standardmäßig fensterseitig
- Träger waagrecht anbringen

ASSEMBLY INSTRUCTIONS

- Fabric passes on the window side
- Fix the brackets horizontally

INDICATIONS DE MONTAGE

- Déroulement du tissu sur la côte de fenêtre en série
- Fixer le support à l'horizontale

WAND- / DECKENMONTAGE

WALL / NICHE FIXATION

FIXATION MURALE / EN EMBRASURE

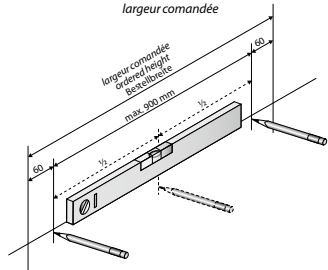
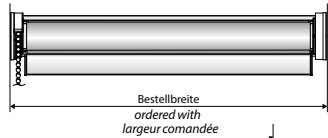
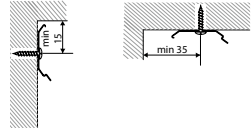

Clip für Wand- oder Deckenmontage

Clip for the wall or ceiling fixation

Clip pour la fixation murale ou plafond

Position der Clips festlegen und anzeichnen

Fix and mark the positions of the clips.

Fixer et marquer les positions des clips.

| Breite width - largeur | Clips Clips |
|---------------------------|----------------|
| 300 - 1000 mm | 2 |
| 1001 - 1900 mm | 3 |
| 1991 - 2800 mm | 4 |

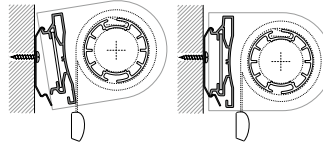
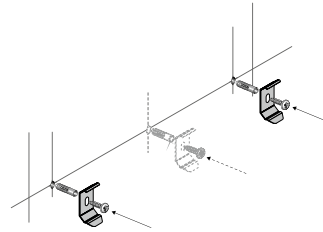

Clips anschrauben

Screw the clips

Visser les clips

Trägerprofil einsetzen...

Put the bracket profile in...

Mettre le profil de montage en place...

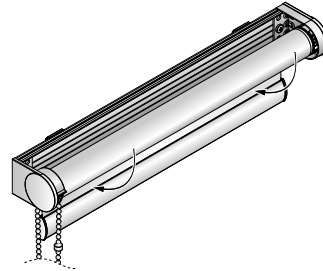

... und einclippen

... and let it clip in

... et laisser l'enclencher